



**IGLAND 2501 / 3501 / 4501**

Owner's Manual - Betriebsanleitung

Manuel d'utilisation - Eierens instruksjonshefte

(N) Faremomenter/sikkerhetsregler  
(GB) Hazards and safety precautions  
(D) Gefahren/Sicherheitsvorschriften  
(F) Situations dangereuses / Règles de sécurité

---

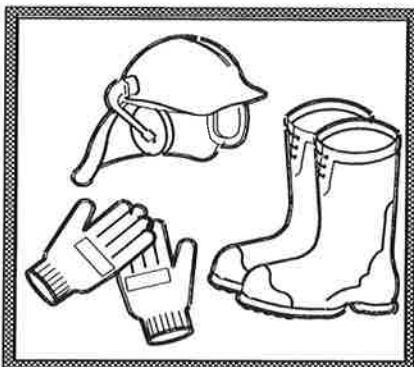

1. (N) Bruk alltid verneutstyr  
(GB) Always wear protective gear  
(D) Nie ohne geeignete Schutzkleidung arbeiten  
(F) Toujours employer des vêtements de sécurité

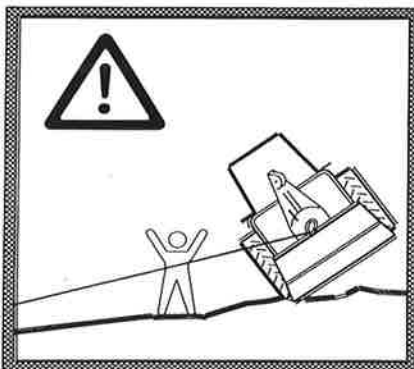

2. (N) NB! Utvis den største aktsomhet!  
(GB) Stay alert at all times!  
(D) Vorsicht während des Betriebs der Maschine!  
(F) Attention !

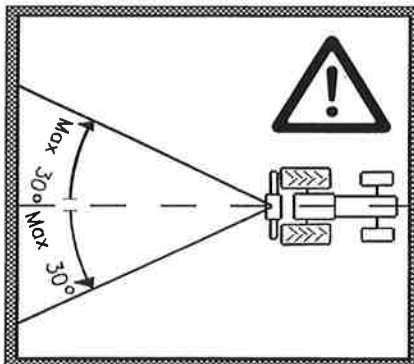

3. (N) Unngå sidedrag  
(GB) Do not haul in from sides  
(D) Max. Schleppwinkel beachten  
(F) Éviter le treillage sur les côtés

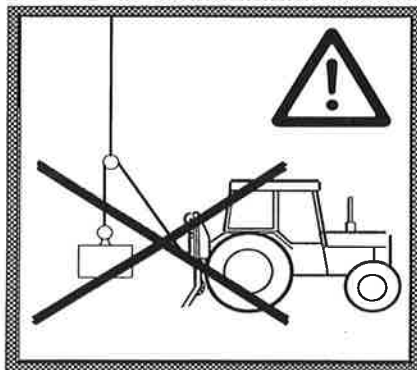

4. (N) Unngå operasjoner som vinsjen ikke er beregnet for. Må ikke brukes til andre formål enn å trekke tømmer langs bakken  
(GB) Do not use winch in operations for which it was not designed. Must not be used for any purpose other than pulling logs along the ground.  
(D) Darf nur zum Schleppen von Holz auf dem Boden und nicht für andere Zwecke verwendet werden  
(F) Ne pas utiliser le treuil à des opérations pour lesquelles il n'est pas conçu. Ne doit être utilisé que pour pousser des grumes sur le sol

(N) Faremomenter/sikkerhetsregler  
(GB) Hazards and safety precautions  
(D) Gefahren/Sicherheitsvorschriften  
(F) Situations dangereuses / Règles de sécurité

---



5. (N) Hold barn borte fra maskinen  
(GB) Keep children away from winch and tractor  
(D) Kinder von der Maschine fernhalten  
(F) Veiller à ce que les enfants ne jouent pas à proximité du tracteur



6. (N) Advarsel!  
(GB) Warning!  
(D) Achtung!  
(F) Attention !

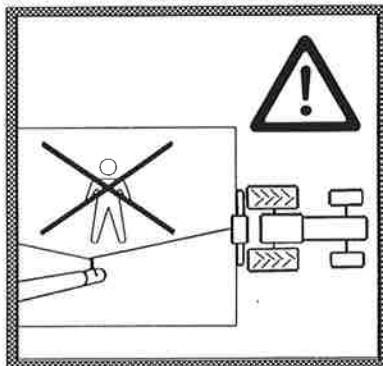

7. (N) Unngå farlig sone  
(GB) Keep well away from hazard zone  
(D) Nicht in der Gefahrenzone aufhalten  
(F) Se tenir en dehors de la zone dangereuse

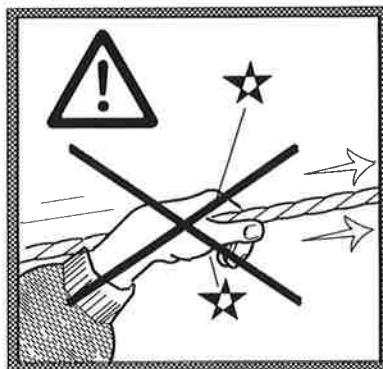

8. (N) Unngå berøring av ståltau i bevegelse  
(GB) Avoid contact with moving cable  
(D) Laufendes Stahlseil nicht berühren  
(F) Ne pas saisir le câble en mouvement

- (N) Faremomenter/sikkerhetsregler  
 (GB) Hazards and safety precautions  
 (D) Gefahren/Sicherheitsvorschriften  
 (F) Situations dangereuses / Règles de sécurité



9. (N) Plasser vinsjen på plant og fast underlag  
 (GB) Place winch on an even, flat surface  
 (D) Seilwinde nur auf ebener, fester Unterlage abstellen  
 (F) Installer le treuil sur une surface plane et stable

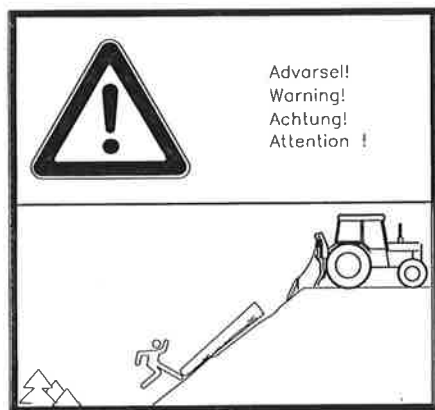

10. (N) Advarsel!  
 (GB) Warning!  
 (D) Achtung!  
 (F) Attention !



11. (N) Benytt kun kvalitetsståltau  
 (GB) Use only cable of suitable quality  
 (D) Nur Qualitätsstahlseile verwenden  
 (F) N'utiliser que des câbles de bonne qualité

(N) Faremomenter/sikkerhetsregler  
 (GB) Hazards and safety precautions  
 (D) Gefahren/Sicherheitsvorschriften  
 (F) Situations dangereuses / Règles de sécurité

---

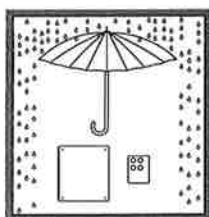

12. (N) Oppbevar betjeningen under tak  
 (GB) Store control unit in a covered place  
 (D) Bedienung vor Nässe geschützt abstellen  
 (F) Entreposer la commande sous un toit

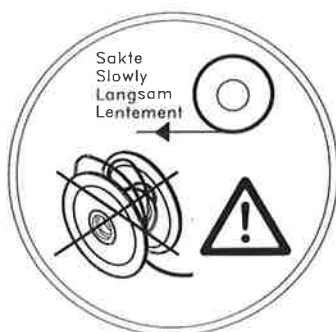

13. (N) Trekk ståltauet jevnt ut  
 (GB) Reel cable out, avoid jerks and tugs  
 (D) Stahlseil gleichmäßig herausziehen  
 (F) Tirer le câble régulièrement

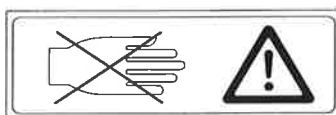

14. (N) Spakbetjening: Bruk betjeningsenor  
 (GB) Lever controls: Use cord  
 (D) Bedienungshebel: Zugleine benutzen  
 (F) Levier de commande : Employer le cordon

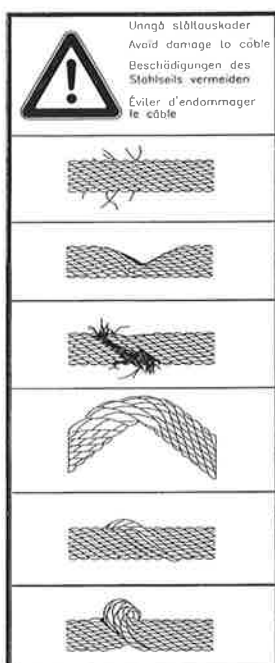

15. (N) Unngå ståltauskader  
 (GB) Avoid damage to cable  
 (D) Beschädigungen des Stahlseils vermeiden  
 (F) Éviter d'endommager le câble

- (N) Faremomenter/sikkerhetsregler  
(GB) Hazards and safety precautions  
(D) Gefahren/Sicherheitsvorschriften  
(F) Situations dangereuses / Règles de sécurité
- .....

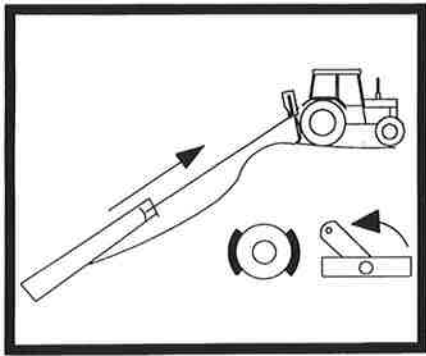

16. (N) Ved vinsjing oppover: **Sett på bremsen!**  
(US/Can) **Set brake** when winching uphill!  
(D) Bei Seileinzug nach oben: **Bremse anziehen!**  
(F) **Mettre le frein** lors d'opérations de débardage en montée

---

© IGLAND AS - (N) Gjengivelse av tekst og tegninger uten tillatelse forbudt.  
- (US/Can) Reproduction of text or illustrations without permission is prohibited.  
- (D) Eine Wiedergabe von Texten und Zeichnungen ohne unsere Genehmigung ist nicht gestattet.  
- (F) Interdiction de toute reproduction de textes ou d'illustrations sans autorisation préalable.



# INDEX

(N) Faremomenter/sikkerhetsregler . . . . .	I - VI
(US/Can) Hazards and safety precautions	
(D) Gefahren/Sicherheitsvorschriften	
(F) Situations dangereuses / Règles de sécurité	
Illustration . . . . .	3
<b>1.0 (N) Klargjøring/montering . . . . .</b>	<b>5</b>
<b>(US/Can) Attaching winch to tractor</b>	
<b>(D) Anbau der Seilwinde</b>	
<b>(F) Montage sur tracteur</b>	
1.1 (N) Klargjøring . . . . .	5
(US/Can) Before mounting	
(D) Vorbereitung	
(F) Opérations préalables	
1.2 (N) Montering til traktor . . . . .	6
(US/Can) Mounting winch on tractor	
(D) Anbau am Schlepper	
(F) Montage sur tracteur	
1.3 (N) Montering av ståltau . . . . .	9
(US/Can) Steel cable attachment	
(D) Befestigung des Stahlseils	
(F) Montage du câble	
<b>2.0 (N) Bruksanvisning . . . . .</b>	<b>10</b>
<b>(US/Can) Operating instructions</b>	
<b>(D) Gebrauchsanweisung</b>	
<b>(F) Instructions d'utilisation</b>	
2.1 (N) Innledning . . . . .	10
(US/Can) Preliminary steps	
(D) Einleitung	
(F) Opérations préalables	
2.2 (N) Symbolforklaring, betjening . . . . .	11
(US/Can) Symbols used, controls	
(D) Zeichenerklärung, Bedienung	
(F) Explication des symboles de commande	
2.3 (N) Innvinsjing . . . . .	12
(US/Can) Logging operations	
(D) Einziehen der Stämme	
(F) Débusquage	
<b>3.0 (N) Vedlikehold . . . . .</b>	<b>17</b>
<b>(US/Can) Maintenance</b>	
<b>(D) Wartung</b>	
<b>(F) Entretien</b>	
3.1 (N) Smøring . . . . .	17
(US/Can) Lubrication	
(D) Abschmieren	
(F) Lubrification	



3.2	(N) Kontroll av clutch . . . . .	19
	(US/Can) Clutch inspection	
	(D) Kupplung kontrollieren	
	(F) Contrôle de l'embrayage	
3.3	(N) Clutch justering . . . . .	20
	(US/Can) Clutch adjustment	
	(D) Kupplung einstellen	
	(F) Réglage de l'embrayage	
3.4	(N) Kjedet . . . . .	22
	(US/Can) Drive chain	
	(D) Antriebskette spannen	
	(F) Chaîne d'entraînement	
3.5	(N) Skifting av clutchlameller . . . . .	24
	(US/Can) Renewing clutch friction pads	
	(D) Kupplungslamellen auswechseln	
	(F) Changement des lamelles d'embrayage	
<b>4.0</b>	<b>(N) Lagring . . . . .</b>	<b>26</b>
	<b>(US/Can) Storage</b>	
	<b>(D) Aufbewahrung</b>	
	<b>(F) Entreposage</b>	
<b>5.0</b>	<b>(N) Ekstrautstyr . . . . .</b>	<b>27</b>
	<b>(US/Can) Options</b>	
	<b>(D) Zusatzausstattung</b>	
	<b>(F) Équipement optionnel</b>	

- (N) Garantibetingelser
- (US/Can) Terms of Warranty
- (D) Garantiebedingungen
- (F) Garantie

# IGLAND

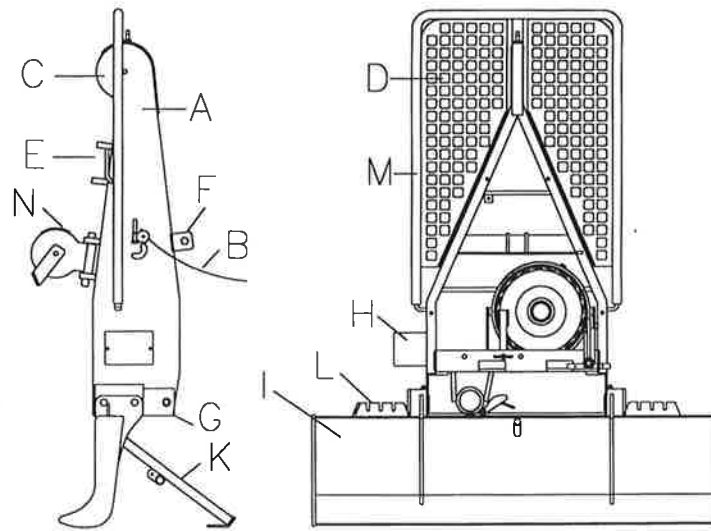

## (N) Norsk

A - IGLAND , B - betjeningsnor, C - toppblokk, D - vernegitter, E - alt. feste inntreksblokk, F - toppstagfeste, G - trekkstangbolt, H - verktøyboks, I - lunnepanne, K - parkeringsbein, L - oppheng for tømmer, M - bøyle for oppheng av snarekjetting, N - inntreksblokk

## (US/Can) English

A - IGLAND , B - control cord, C - top pulley, D - protection screen, E - alternative pulley position, F - top link attachment, G - lower link attachment, H - storage box, I - butt plate, K - support leg, L - notches for log attachment, M - holder for choker chain, N - pulley

## (D) Deutsch

A - IGLAND , B - Zugleine, C - obere Seilführungsrolle, D - Schutzgitter, E - Alternative Position, F - Oberlenker-Befestigung, G - Unterlenker-Befestigung, H - Werkzeugkästchen, I - Rückeschild, K - Stützbein, L - Haken zum Anhängen von Holzstämmen, M - Bügel für Anhängketten, N - Seilführungsrolle

## (F) Français

A - IGLAND , B - cordon de commande, C - poulie supérieure, D - grille de sécurité, E - 2ième position poulie, F - point d'attelage supérieur, G - point d'attelage inférieur, H - caisse à outils, I - bouclier d'ancrage, K - pieds de stationnement, L - dispositif de suspension des grumes, M - arceau de suspension des chaînes d'élingage, N - poulie



## 1.0

(N) Klargjøring/montering

(US/Can) Attaching winch to tractor

(D) Anbau der Seilwinde

(F) Montage sur tracteur

### 1.1

(N) Klargjøring

(US/Can) Before mounting

(D) Vorbereitung

(F) Opérations préalables



#### 1.1.1

- (N) Bruk alltid verneutstyr
- (US/Can) Always use protective gear
- (D) Nie ohne geeignete Schutzkleidung arbeiten
- (F) Toujours employer des vêtements de sécurité

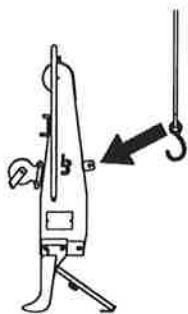

#### 1.1.2

- (N) Løftes i løftekroken
- (US/Can) Attachment point for lifting winch
- (D) Am Kranhaken anheben
- (F) Introduire le crochet dans l'anneau de levage

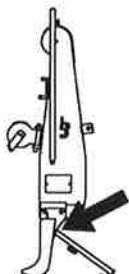

#### 1.1.3

- (N) Monter parkeringsbeina
- (US/Can) Attach support legs
- (D) Stützbeine befestigen
- (F) Monter les pieds de stationnement

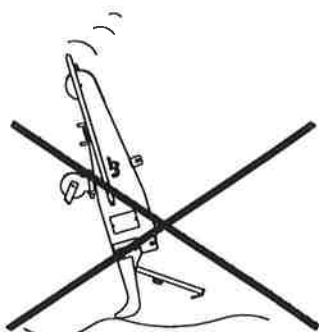

#### 1.1.4

- (N) Sett vinsjen på plant underlag
- (US/Can) Place winch on a level surface
- (D) Seilwinde auf ebener, fester Unterlage abstellen
- (F) Installer le treuil sur une surface plane

450-02o

## 1.2

(N) Montering til traktor

(US/Can) Mounting winch on tractor

(D) Anbau am Schlepper

(F) Montage sur tracteur



## 1.2.1

- (N) **Vis forsiktighet ved monteringen!**
- (US/Can) **Be careful when attaching winch to tractor!**
- (D) **Vorsicht beim Anbau**
- (F) **Se montrer prudent lors de cette opération !**

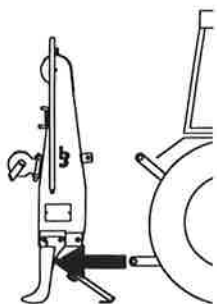

## 1.2.2

- (N) Monter trekkstengene
- (US/Can) Attach lower links
- (D) Unterlenker mit Bolzen an der Seilwinde anbringen
- (F) Fixer les deux dispositifs d'attelage inférieurs

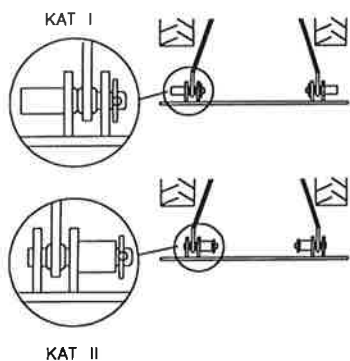

## 1.2.3

- (N) Velg bolter, KAT. I eller KAT. II
- (US/Can) Choose appropriate hitch pins for category I or II linkage
- (D) Dreipunktanbau Kat. I und Kat. II: richtige Bolzengröße beachten
- (F) Utiliser des chevilles Kat. I ou Kat. II

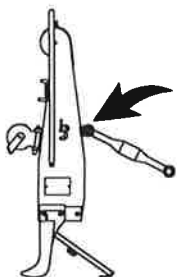

## 1.2.4

- (N) Monter toppstaget
- (US/Can) Attach top link
- (D) Oberlenker befestigen
- (F) Fixer le dispositif d'attelage supérieur

450-02b

## 1.2

(N) (./...) Montering til traktor

(US/Can) (./...) Mounting winch on tractor

(D) (./...) Anbau am Schlepper

(F) (./...) Montage sur tracteur

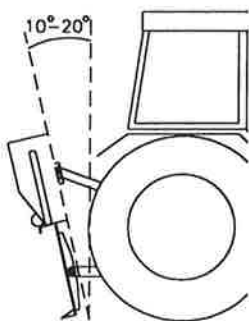

## 1.2.5

- (N) Sett vinsjen i arbeidsstilling
- (US/Can) Adjust length of top link to give winch 10 - 20 ° backward tilt in operating position
- (D) Arbeitsstellung: Winde leicht nach hinten kippen
- (F) Incliner le treuil en position de travail

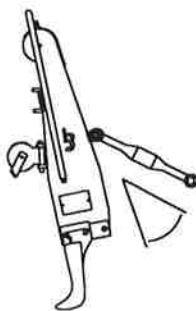

## 1.2.6

- (N) Ha minst mulig vinkel for å oppnå god markstøtte
- (US/Can) Use top link attachment holes that give smallest angle between top link and winch
- (D) Möglichst kleiner Winkel zwischen Oberlenker und Windengehäuse (für festen Stand)
- (F) L'angle entre le treuil et le dispositif d'attelage supérieur (3<sup>e</sup> point) doit être le plus faible possible pour obtenir une stabilité optimale

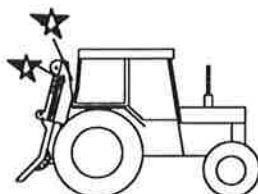

## 1.2.7

- (N) Unngå kabinskader
- (US/Can) Ensure that winch does not collide with cab when being raised
- (D) Berührung mit der Schlepperkabine vermeiden
- (F) Éviter de heurter la cabine du tracteur



## 1.2.8

- (N) Reguleres hvis nødvendig
- (US/Can) Adjust if necessary
- (D) Oberlenker bei Bedarf verlängern oder verkürzen
- (F) Ajuster si nécessaire

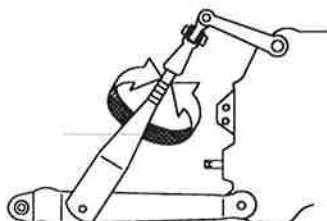

450-03

## 1.2.9

- (N) Reguleres hvis nødvendig
- (US/Can) Adjust if necessary
- (D) Hubstange(n) bei Bedarf verlängern oder verkürzen
- (F) Ajuster si nécessaire

## 1.2

(N) (./...) Montering til traktor

(US/Can) (./...) Mounting winch on tractor

(D) (./...) Anbau am Schlepper

(F) (./...) Montage sur tracteur

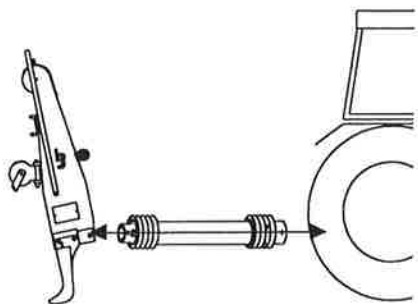

## 1.2.10

- (N) Kraftoverføringsakselen må være mest mulig horisontal
- (US/Can) PTO shaft should be as horizontal as possible
- (D) Auf möglichst waagerechte Lage der Gelenkwelle achten
- (F) Le cardan doit être le plus à l'horizontale possible par rapport à l'axe

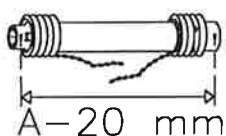

## 1.2.11

- (N) Korrekt lengde kraftoverføringsaksel: A minus 20 mm, kuttet før montering
- (US/Can) Correct length: A minus 20 mm. Cut shaft and guard to correct length before mounting
- (D) Richtige Gelenkwellenlänge: A minus 20 mm. Erst kürzen, dann anbringen
- (F) Ajustage de l'axe de transmission. Distance correcte : A dont on déduit 20 mm. Couper à la longueur voulue

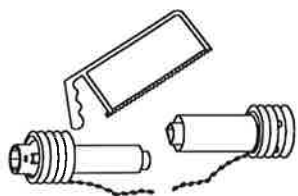

## 1.2.12

- (N) Følg fabrikantens anvisninger
- (US/Can) Follow manufacturer's instructions for cutting PTO shaft and guard to length
- (D) Gebrauchsanweisung des Gelenkwellenherstellers beachten
- (F) Suivre les indications des fabricants des cardans



450-03

## 1.2.13

- (N) **Advarsel!**
- (US/Can) **Warning!**
- (D) **Achtung!**
- (F) **Attention !**

## 1.3

**(N) Montering av ståltau**  
**(US/Can) Steel cable attachment**  
**(D) Befestigung des Stahlseils**  
**(F) Montage du câble**

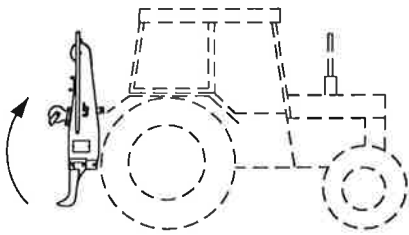

## 1.3.1

- (N) Sett vinsjen i transportstilling
- (US/Can) Put winch in operating position
- (D) Seilwinde vor dem Anfahren anheben (Transportstellung)
- (F) Relever le treuil en position de transport



## 1.3.2

- (N) Rull ut ståltauet
- (US/Can) Roll out the full length of the cable
- (D) Stahlseil möglichst gerade (ohne Schlingen) auf dem Boden auslegen
- (F) Dérouler le câble

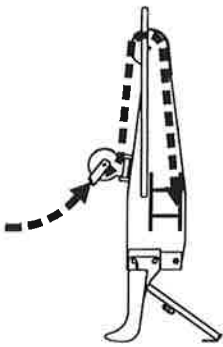

## 1.3.3

- (N) Spol ståltauet på vinsjen
- (US/Can) Pass cable through pulley and fasten to drum
- (D) Stahlseil über Führungsrolle in die Trommel stecken. Stahlseil an der Trommel befestigen
- (F) Enrouler le câble sur le treuil. Fixer le câble au tambour

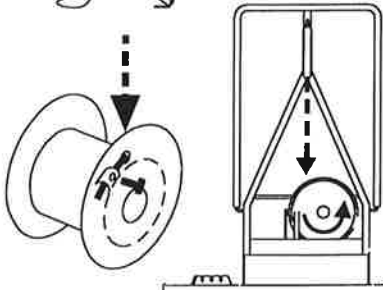

## 1.3.4

- (N) Monter ståltauet
- (US/Can) Fasten cable to drum
- (D) Stahlseil an der Trommel befestigen
- (F) Fixer le câble au tambour

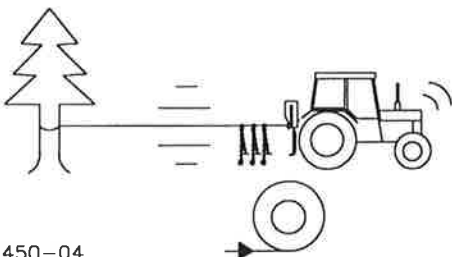

## 1.3.5

- (N) Spol ståltauet stramt på trommelen
- (US/Can) Wind cable tightly onto drum
- (D) Stahlseil stramm aufspulen
- (F) Enrouler le câble sous tension

450-04



## 2.0

(N) Bruksanvisning

(US/Can) Operating instructions

(D) Gebrauchsanweisung

(F) Instructions d'utilisation

## 2.1

(N) Innledning

(US/Can) Preliminary steps

(D) Einleitung

(F) Opérations préalables



### 2.1.1

- (N) Bruk alltid verneutstyr
- (US/Can) Always wear protective gear
- (D) Nie ohne geeignete Schutzkleidung arbeiten
- (F) Toujours employer des vêtements de sécurité

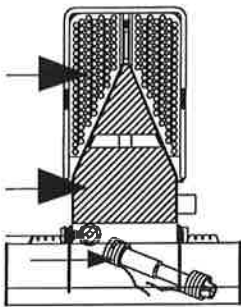

### 2.1.2

- (N) Hold vinsjens verneutstyr i orden
- (US/Can) Keep winch's safety attachments in good order
- (D) Schutzeinrichtungen instandhalten und regelmäßig überprüfen
- (F) Veiller à ce que l'équipement de sécurité du treuil soit en bon état

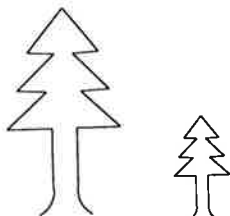

### 2.1.3

- (N) Vær oppmerksom på hvilke tømmerdimensjoner vinsjen er beregnet for
- (US/Can) Observe winch's capacity limitations
- (D) Bitte beachten Sie, für welche Stammgrößen die Seilwinde gebaut ist
- (F) Vérifier que la taille des grumes n'excède pas la capacité du treuil

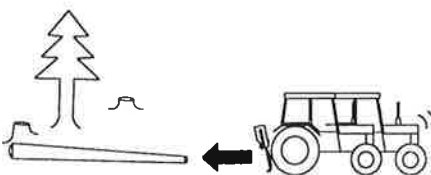

### 2.1.4

- (N) Rygg så nær tømmerstokken som mulig
- (US/Can) Back tractor as closely as possible to logs
- (D) So nahe wie möglich an die Stämme heranfahren
- (F) Reculer aussi près que possible de la grume

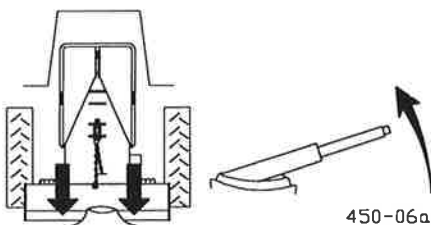

### 2.1.5

- (N) Senk lunnepanna og parker traktoren forsvarlig
- (US/Can) Lower butt plate and make sure tractor is securely parked
- (D) Rückeschild senken und Schlepper vorschriftsgemäß abstellen (Bremsen!)
- (F) Abaisser le bouclier et mettre le frein à main

2.2

(N) Symbolforklaring, betjening

(US/Can) Symbols used, controls

(D) Zeichenerklärung, Bedienung

(F) Explication des symboles de commande



2.2.1

- (N) Fri
- (US/Can) Free reel
- (D) Freilaufbremse gelöst
- (F) Libre



2.2.2

- (N) Brems
- (US/Can) Brake
- (D) Freilaufbremse angezogen
- (F) Freinage

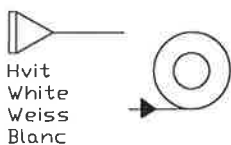

2.2.3

- (N) Trekk inn
- (US/Can) Haul in
- (D) Stahlseil einziehen
- (F) Enroulement

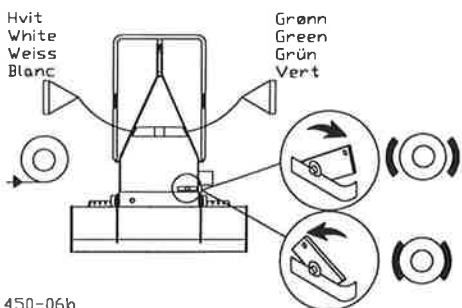

2.2.4

- (N) Snorbetjening
- (US/Can) Cord operation
- (D) Bedienung mit Zuggleine
- (F) Emploi du cordon

450-06b

## 2.3

(N) Innvinsjing

(US/Can) Logging operations

(D) Einziehen der Stämme

(F) Débusquage

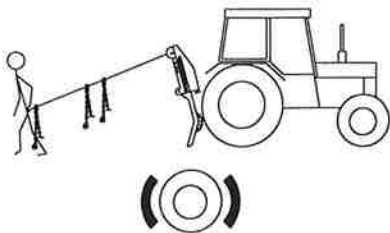

## 2.3.1

- (N) Trekk ståltauet jevnt ut
- (US/Can) Reel cable out, avoid jerks and tugs
- (D) Stahlseil gleichmäßig herausziehen
- (F) Tirer le câble régulièrement

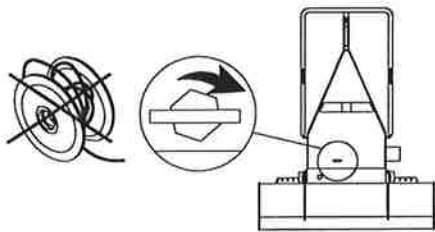

## 2.3.2

- (N) Unngå spinn på trommelen
- (US/Can) Prevent drum over-run
- (D) Dreht sich die Trommel zu leicht, Nachstellmutter der Freilaufbremse anziehen
- (F) Éviter les à-coups

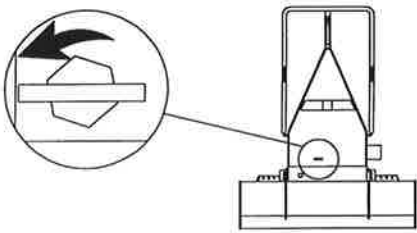

## 2.3.3

- (N) Løsne subbebremms hvis ståltauet går for tregt
- (US/Can) Slacken friction brake if cable binds
- (D) Läßt sich das Stahlseil nur schwer herausziehen, Nachstellschraube lösen
- (F) Desserrer le frein si le câble se déroule difficilement

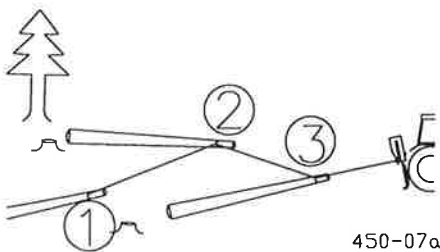

## 2.3.4

- (N) Start stropingen ved bakerste stokk (fiskebensmønster)
- (US/Can) Small logs may be hitched in a "herringbone" pattern, beginning at end of cable
- (D) Zuerst die hintersten Stämme an das Stahlseil hängen (Fischgrätmuster)
- (F) Commencer l'accrochage par la grume la plus éloignée (disposition en arête de poisson)

## 2.3

(N) (/...) Innvinsjing

(US/Can) (/...) Logging operations

(D) (/...) Einziehen der Stämme

(F) (/...) Débusquage

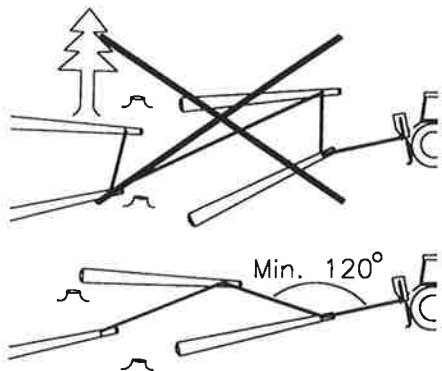

## 2.3.5

- (N) Unngå for spisse vinkler under stropingen
- (US/Can) Avoid sharp angles when setting chokes
- (D) Beim Anhängen der Stämme zu spitze Winkel vermeiden
- (F) Éviter les angles aigus

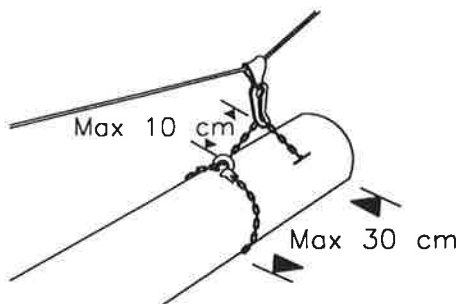

## 2.3.6

- (N) Korrekt stropping
- (US/Can) Correct chocking
- (D) Korrekte Befestigung der Stämme
- (F) Élingage correct

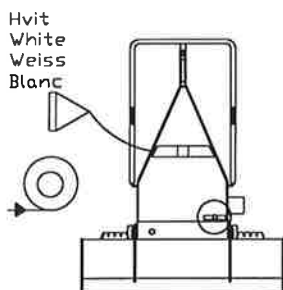

## 2.3.7

- (N) Trekk inn
- (US/Can) Haul in
- (D) Einziehen
- (F) Enroulement du câble

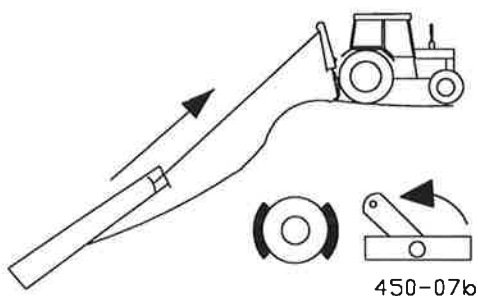

## 2.3.8

- (N) Ved vinsjing oppover: **sett på bremsen**
- (US/Can) **Set brake** when winching uphill
- (D) Bei Seileinzug nach oben: **Bremse anziehen**
- (F) **Mettre le frein** lors d'opérations de débardage en montée

2.3

- (N) (./...) Innvinsjing
- (US/Can) (./...) Logging operations
- (D) (./...) Einziehen der Stämme
- (F) (./...) Débusquage

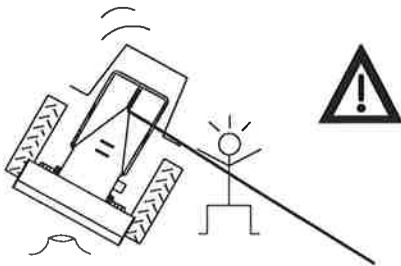

- 2.3.9
- (N) **Advarsel!**
  - (US/Can) **Warning!**
  - (D) **Achtung!**
  - (F) **Attention !**

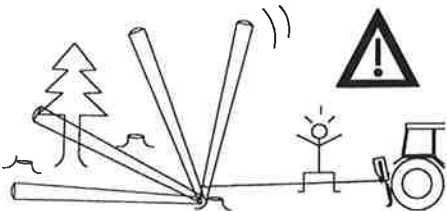

- 2.3.10
- (N) **Advarsel!**
  - (US/Can) **Warning!**
  - (D) **Achtung!**
  - (F) **Attention !**

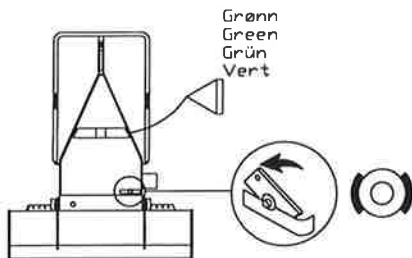

- 2.3.11
- (N) Brems
  - (US/Can) Set brake
  - (D) Freilaufbremse anziehen
  - (F) Mettre le frein

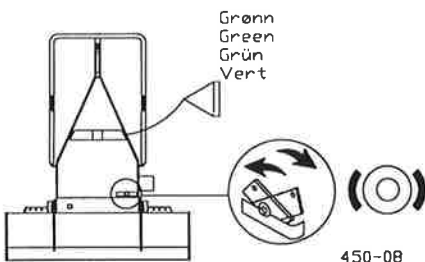

- 2.3.12
- (N) Frigjør bremsen forsiktig
  - (US/Can) Release brake slowly
  - (D) Freilaufbremse vorsichtig lösen
  - (F) Libérer le frein progressivement

450-08

2.3

- (N) (/...) Innvinsjing
- (US/Can) (/...) Logging operations
- (D) (/...) Einziehen der Stämme
- (F) (/...) Débusquage

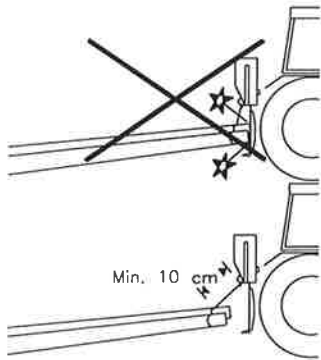

2.3.13

- (N) Unngå dette
- (US/Can) Avoid this
- (D) Mindestabstand zwischen Seilwinde und Holz: 10 cm
- (F) Éviter ceci

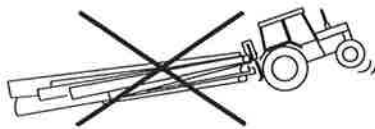

2.3.14

- (N) Unngå for store lass
- (US/Can) Avoid excessive loads
- (D) Zu schwere Beladung vermeiden
- (F) Ne pas surcharger

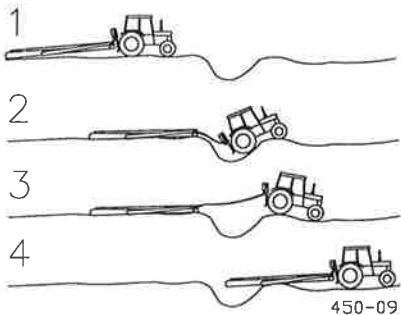

2.3.15

- (N) Kjøreteknikk
- (US/Can) Skidding through rough terrain
- (D) Fahrtechnik in unebenem Gelände
- (F) Technique de conduite

## 2.3

(N) (./...) Innvinsjing

(US/Can) (./...) Logging operations

(D) (./...) Einziehen der Stämme

(F) (./...) Débusquage

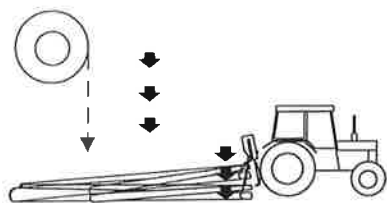

## 2.3.16

- (N) Unngå spinn på trommelen
- (US/Can) Release load slowly to prevent snarls in cable
- (D) Freilaufbremse vorsichtig lösen
- (F) Éviter les à-coups au tambour

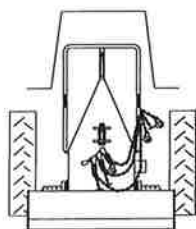

## 2.3.17

- (N) Snarekjettingene henges opp etter bruk
- (US/Can) Put choker chains on holder after use
- (D) Anhängketten nach Gebrauch auf Bügel aufhängen
- (F) Raccrocher les chaînes d'élingage après emploi

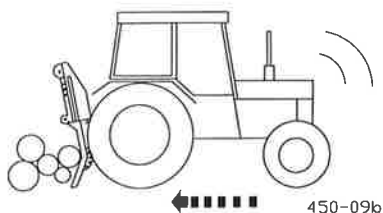

## 2.3.18

- (N) Forsiktig sammenskyvning av tømmer
- (US/Can) Butt plate may be used as a light duty piling blade
- (D) Stämme mit dem Rückeschild vorsichtig zusammenschieben
- (F) Gerbage des grumes avec le bouclier

### 3.0

(N) Vedlikehold

(US/Can) Maintenance

(D) Wartung

(F) Entretien

### 3.1

(N) Smøring

(US/Can) Lubrication

(D) Abschmieren

(F) Lubrification

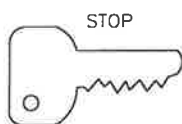
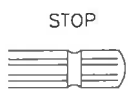

#### 3.1.1

- (N) Sett kraftuttaket i fristilling og stopp motor
- (US/Can) Set PTO in neutral and stop engine
- (D) Zapfwelle auskuppeln und Motor abschalten
- (F) Mettre la prise de force en position libre et arrêter le moteur

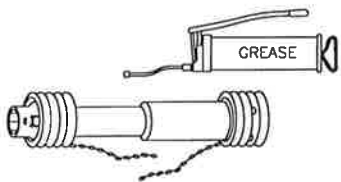

#### 3.1.2

- (N) Smøring, daglig
- (US/Can) Lubrication, daily
- (D) Nach Herstellerangaben täglich abschmieren
- (F) Graissage quotidien

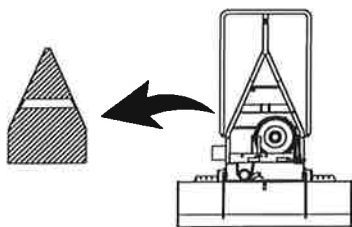

#### 3.1.3

- (N) Løft av inspeksjonsdekslet
- (US/Can) Remove cover
- (D) Inspektionsdeckel abschrauben
- (F) Dévisser le couvercle

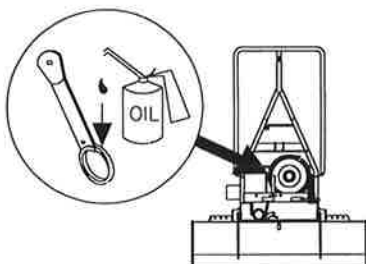

#### 3.1.4

- (N) Smøring, 1 gang pr uke
- (US/Can) Lube weekly
- (D) Einmal pro Woche ölen
- (F) Graissage 1 fois par semaine



## 3.1

(N) (./...) Smøring

(US/Can) (./...) Lubrication

(D) (./...) Abschmieren

(F) (./...) Lubrification



## 3.1.5

- (N) Smøring, 1 gang pr uke. Smør ikke for mye, **unngå olje på clutchen!**

- (US/Can) Lube weekly. Do not use too much oil, and **do not spill oil on clutch!**

- (D) Einmal pro Woche abschmieren. Nicht zuviel Öl verwenden, **kein Öl auf die Kupplung kommen lassen!**

- (F) Huiler hebdomadaire. Ne pas trop huiler. **Éviter de répandre de l'huile sur l'embrayage !**

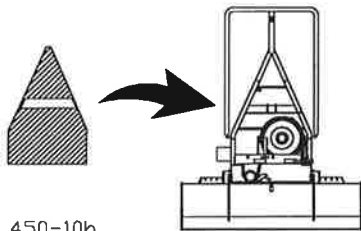

## 3.1.6

- (N) Monter inspeksjonsdekslet

- (US/Can) Replace cover

- (D) Inspektionsdeckel aufsetzen und festmachen

- (F) Remettre le couvercle

## 3.2

(N) Kontroll av clutch

(US/Can) Clutch inspection

(D) Kupplung kontrollieren

(F) Contrôle de l'embrayage

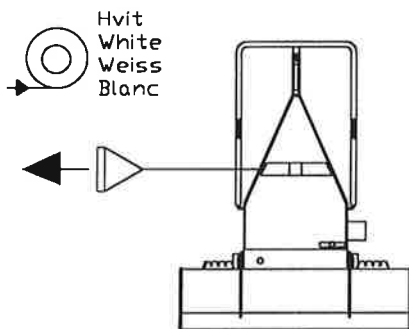

## 3.2.1

- (N) Kontroller dødgang i inntrekkssnor (hvit)
- (US/Can) Check control haul-in cord play (white)
- (D) Weiße Zugleine (- Einziehen- ) überprüfen
- (F) Contrôler le jeu du cordon de commande (blanc, enroulement)

## 3.2.2

- (N) Normal dødgang: mindre enn 10 cm
- (US/Can) Normal lever play: less than 10 cm
- (D) Normales Hebelspiel: weniger als 10 cm
- (F) Jeu normal : moins de 10 cm

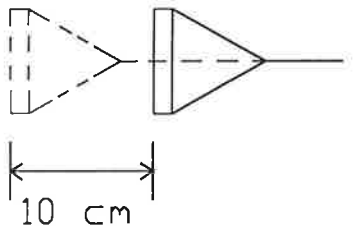

450-10c

## 3.2.3

- (N) Større dødgang enn 10 cm: juster clutch
- (US/Can) Lever play over 10 cm: adjust clutch
- (D) Bei zu hohem Hebelspiel (mehr als 10 cm) Kupplung nachstellen
- (F) Si le jeu est de plus de 10 cm : ajuster l'embrayage

## 3.3

(N) Clutch justering

(US/Can) Clutch adjustment

(D) Kupplung einstellen

(F) Réglage de l'embrayage

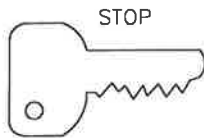
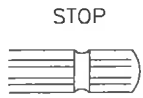

## 3.3.1

- (N) Sett kraftuttaket i fristilling og stopp motor
- (US/Can) Set PTO in neutral and stop engine
- (D) Zapfwelle auskuppeln und Motor abschalten
- (F) Mettre la prise de force en position libre et arrêter le moteur

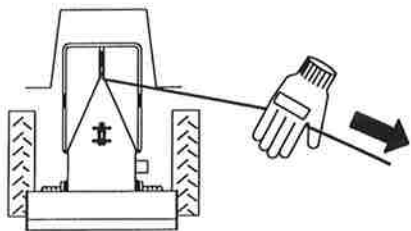

## 3.3.2

- (N) Dra ut ca 3 m ståltau
- (US/Can) Reel cable out about 3 m
- (D) Ca. 3 m Stahlseil herausziehen
- (F) Dévider environ 3 m de câble

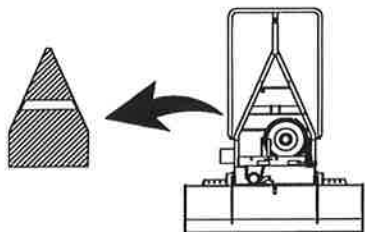

## 3.3.3

- (N) Løft av inspeksjonsdekslet
- (US/Can) Remove cover
- (D) Inspektionsdeckel abschrauben
- (F) Dévisser le couvercle

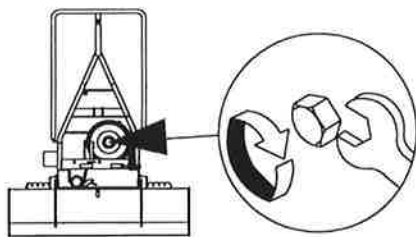

## 3.3.4

- (N) Juster clutchen
- (US/Can) Adjust the clutch
- (D) Kupplung nachstellen
- (F) Régler l'embrayage

450-11a

## 3.3

- (N) (./...) Clutch justering  
 (US/Can) (./...) Clutch adjustment  
 (D) (./...) Kupplung einstellen  
 (F) (./...) Réglage de l'embrayage

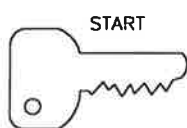

## 3.3.5

- (N) Start opp og kontroller dødgang, → 3.2
- (US/Can) Start and check lever play, → 3.2
- (D) Motor einschalten, Zapfwelle einkuppeln und Hebelspiel überprüfen, → 3.2
- (F) Démarrer le moteur et contrôler le jeu, → 3.2

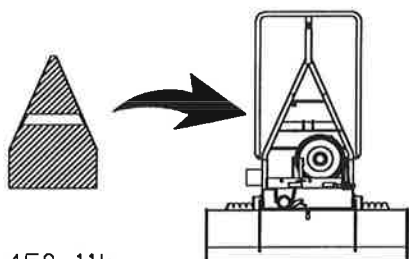

## 3.3.6

- (N) Monter inspeksjonsdekslet
- (US/Can) Replace cover
- (D) Inspektionsdeckel aufsetzen und festmachen
- (F) Remettre le couvercle

## 3.4

(N) Kjedet

(US/Can) Drive chain

(D) Antriebskette spannen

(F) Chaîne d'entraînement

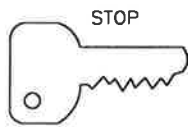
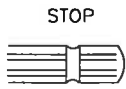

## 3.4.1

- (N) Sett kraftuttaket i fristilling og stopp motor
- (US/Can) Set PTO in neutral and stop engine
- (D) Zapfwelle auskuppeln und Motor abschalten
- (F) Mettre la prise de force en position libre et arrêter le moteur

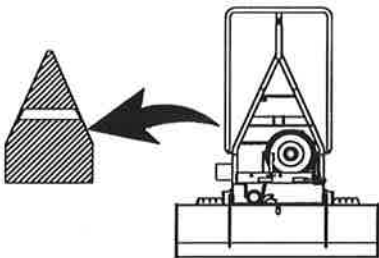

## 3.4.2

- (N) Løft av inspeksjonsdekslet
- (US/Can) Remove cover
- (D) Inspektionsdeckel abschrauben
- (F) Dévisser le couvercle

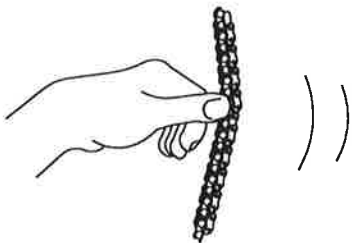

## 3.4.3

- (N) Kontroller kjedet
- (US/Can) Check drive chain tension
- (D) Spannung der Antriebskette prüfen
- (F) Contrôler la tension de la chaîne

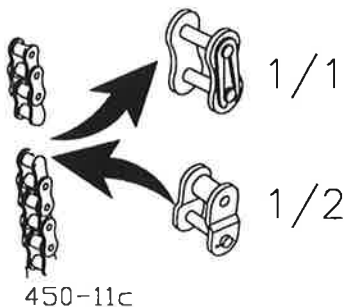

## 3.4.4

- (N) Stram kjedet hvis nødvendig
- (US/Can) Take up excessive slack
- (D) Kette ggf. verkürzen
- (F) Changer de maillon, si nécessaire

3.4

(N) (./...) Kjedet

(US/Can) (./...) Drive chain

(D) (./...) Antriebskette spannen

(F) (./...) Chaîne d'entraînement

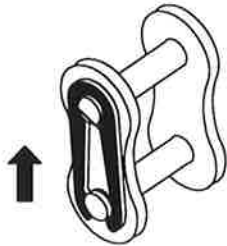

3.4.5

- (N) Monter låseklipset med lukket ende i omdreiningretning
- (US/Can) Fit joining link with closed end in direction of travel
- (D) Geschlossenes Ende der Kettenschloß-Klammer in Laufrichtung!
- (F) Monter le clip de verrouillage la partie fermée dans le sens de rotation

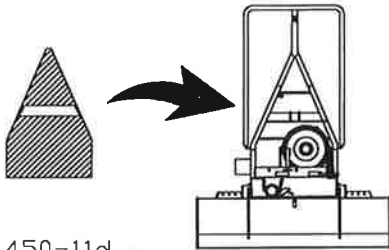

3.4.6

- (N) Monter inspeksjonsdekslet
- (US/Can) Replace cover
- (D) Inspektionsdeckel aufsetzen und festmachen
- (F) Remettre le couvercle

## 3.5

(N) Skifting av clutchlameller

(US/Can) Renewing clutch friction pads

(D) Kupplungslamellen auswechseln

(F) Changement des lamelles d'embrayage

## 3.5.1

- (N) Foreta operasjonene 3.3.1, 3.3.2 og 3.3.3
- (US/Can) Follow instructions in steps 3.3.1, 3.3.2 and 3.3.3
- (D) Arbeitsschritte 3.3.1, 3.3.2, 3.3.3 durchführen
- (F) Suivre les instructions 3.3.1, 3.3.2 et 3.3.3

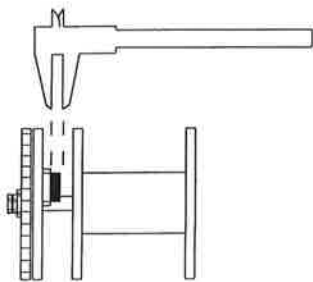

## 3.5.2

- (N) Kontroller clutchlamellene
- (US/Can) Measure clutch friction pad thickness
- (D) Stärke der Kupplungslamellen messen
- (F) Contrôler l'épaisseur des lamelles

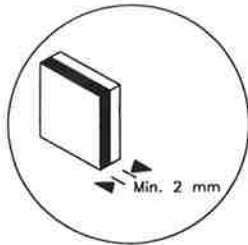

## 3.5.3

- (N) Dersom mindre enn 2 mm: skift lamell
- (US/Can) If less than 2 mm, renew pads
- (D) Bei Belagstärke unter 2 mm Kupplungslamellen erneuern
- (F) Si elles font moins de 2 mm, les changer

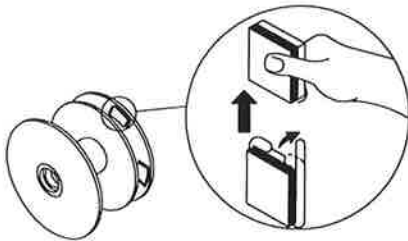

## 3.5.4

- (N) Bøy bort lamellholderne, skift lamellene
- (US/Can) Carefully open clutch pad retaining lugs and replace pads
- (D) Lamellenhalter nach oben biegen, Lamellen auswechseln
- (F) Ouvrir les supports de lamelles, changer les lamelles

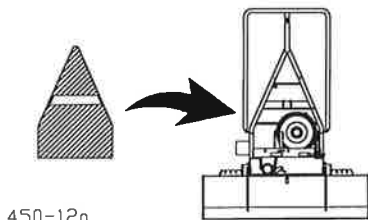

450-12a

## 3.5.5

- (N) Monter toppdekslet og juster clutch, → 3.3
- (US/Can) Replace top cover and adjust clutch, → 3.3
- (D) Inspektionsdeckel aufsetzen und festschrauben, Kupplung einstellen, → 3.3
- (F) Remettre le couvercle/capot et ajuster l'embrayage, → 3.3

3.5

(N) (./...) Skifting av clutchlameller

(US/Can) (./...) Renewing clutch friction pads

(D) (./...) Kupplungslamellen auswechseln

(F) (./...) Changement des lamelles d'embrayage

.....

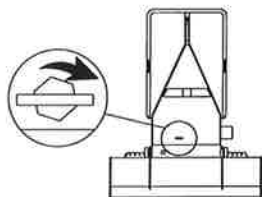

3.5.6

- (N) Juster ståtaustrammingen

- (US/Can) Tighten friction brake adjustment screw

- (D) Freilaufbremse einstellen

- (F) Régler la tension du câble

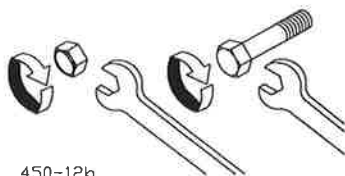

450-12b

3.5.7

- (N) Etterstram skruer og muttere

- (US/Can) Retighten nuts and bolts as needed

- (D) Schrauben und Muttern regelmäßig auf festen Sitz prüfen

- (F) Resserrer les écrous/les boulons, si nécessaire



## 4.0

(N) Lagring

(US/Can) Storage

(D) Aufbewahrung

(F) Entreposage

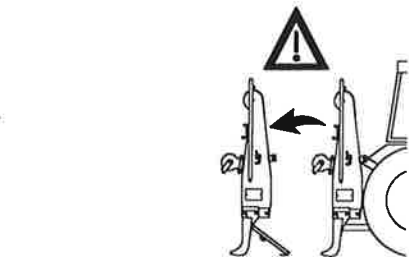

### 4.1

- (N) Vis forsiktighet ved demonteringen
- (US/Can) Always use care when disconnecting tractor equipment
- (D) Vorsicht beim Abnehmen der Seilwinde
- (F) Se monterer prudent lors du montage

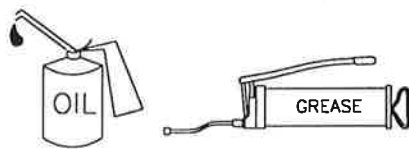

### 4.2

- (N) Smør ståltau og alle bevegelige deler, → 3.1
- (US/Can) Lubricate wire rope and all moving parts, → 3.1
- (D) Stahlseil und alle beweglichen Teile ölen bzw. schmieren, → 3.1
- (F) Graisser le câble et toutes les parties mobiles, → 3.1



### 4.3

- (N) Oppbevar vinsjen under tak
- (US/Can) Store winch in a covered place
- (D) Seilwinde vor Nässe geschützt abstellen
- (F) L'entreposer sous un toit

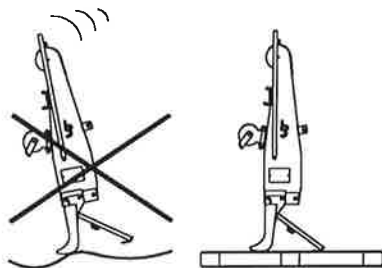

### 4.4

- (N) Plasser vinsjen på plant underlag
- (US/Can) Place winch on a level surface
- (D) Seilwinde nur auf ebener, fester Unterlage abstellen
- (F) Installer le treuil sur une surface plane

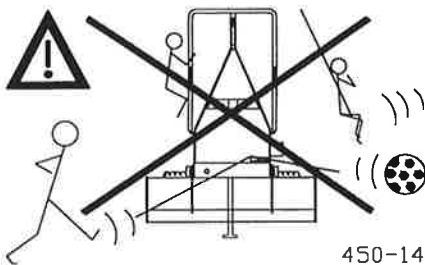

### 4.5

- (N) Oppbevar vinsjen forsvarlig
- (US/Can) Store winch in a safe place
- (D) Seilwinde so lagern, daß ein Mißbrauch ausgeschlossen ist
- (F) L'entreposer en lieu sûr

## 5.0

(N) Ekstrautstyr

(US/Can) Options

(D) Zusatzausstattung

(F) Équipement optionnel

### 5.1

(N) Produkt

(US/Can) Products

(D) Produkte

(F) Produits

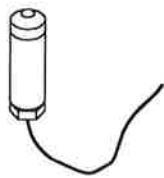

#### 5.1.1

- (N) Elektrohydraulisk betjening, lavtrykk LH, → 5.2 + 5.4
- (US/Can) Electrohydraulic LH remote control, hydr. included, → 5.2 + 5.4
- (D) El. hydr. Bedienung LH, mit hydr., → 5.2 + 5.4
- (F) Commande à distance électrohydraulique LH (basse pression), → 5.2 + 5.4



#### 5.1.2

- (N) Radio betjening (se eget instruksjonshefte)
- (US/Can) Radio remote control (see separate owner's manual)
- (D) Funkfernsteuerung (siehe eigene Betriebsanleitung)
- (F) Commande radio (voir manuel d'utilisation séparé)

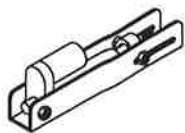

450-15

#### 5.1.3

- (N) RPM av - på
- (US/Can) High/low engine speed control unit
- (D) RPM-Drehzahlregler, zweistufig
- (F) Actionneur à deux niveaux de la commande de gaz

#### 5.1.4

- (N) RPM trinnløs
- (US/Can) Variable engine speed control unit
- (D) RPM-Drehzahlregler, stufenlos
- (F) Dispositif de commande des gaz RPM progressif

## **(N) Garantibetingelser**

---

Produktet som er oppført i vedlagte overtakesskjema gis tolv (12) måneders garanti fra og med kjøpsdato.

Garantien omfatter feil i maskin eller utstyr som er oppstått på grunn av feilaktig råmateriale, konstruksjonsfeil eller feilaktig produksjon. IGLAND AS vil uten kostnad for kjøper bytte ut den defekte maskin- eller utstyrsdelen med en ny del, eller med en reparert del. Som garanti for en slik del gjelder den opprinnelige delens resterende garantitid.

Garantien gjelder ikke for feil og skader som er forårsaket av normal slitasje, vanskjøtsel eller unormal håndtering, feilmontering eller feilaktig service. Produsenten svarer ikke for konsekvenser eller økonomiske tap ved at produktet er i ustand.

Garantien opphører å gjelde hvis produktet håndteres av andre enn produsent eller autorisert serviceverksted som anbefales av produsent. Det samme gjelder hvis utstyret er blitt endret.

Garantien gjelder under forutsetning av at vedlagte skjemaer som består av overtakesskjema samt innehaverens/eierens forsikring om at instruksjonsheftet er lest og forstått, er tilbakesendt produsent innen fjorten (14) dager fra og med kjøpsdato.

Garantikravet skal presenteres for produsenten umiddelbart, senest fjorten (14) dager etter at feilen oppsto. Produsenten skal presentere sine kommentarer til kravet innen førtifem (45) dager etter kravets mottakelse.

### **Ansvar for skader**

Dersom de bestemmelser i instruksjonsheftet som angår drift og sikkerhet ikke er fulgt, svarer IGLAND AS ikke for skader som maskinen måtte ha forvoldt. Maskinen må ikke brukes før instruksjonsheftet er grundig gjennomlest og forstått.

IGLAND AS's ansvar for skader gjelder bare under forutsetning av at vedlagte skjemaer som består av overtakesskjema samt innehaverens/eierens forsikring om at instruksjonsheftet er lest og forstått, er tilbakesendt produsent innen fjorten (14) dager fra og med kjøpsdato.

IGLAND AS  
Roresanden 109  
4885 Grimstad

Tlf. 37 25 62 00  
Fax 37 25 62 01  
E-mail: [corporate@igland-as.com](mailto:corporate@igland-as.com)  
[www.igland-as.com](http://www.igland-as.com)

## **(GB) Terms of Warranty**

---

The product designated on the declaration of transfer is guaranteed for twelve (12) months from the date of purchase.

This warranty applies to the machine and optional equipment and covers defects in material, design and manufacture. IGLAND AS will replace the defective machine or equipment part with a new or reconditioned part at no cost to the buyer. The replaced part is covered for the remainder of the original guarantee period.

This warranty does not apply to product failure or defects resulting from normal wear or improper maintenance, use, assembly or service. The manufacturer shall not be liable for any consequential damage or loss resulting from product defects.

Repairs by any other than the manufacturer or a service shop authorized by the manufacturer will render this warranty void. Any alterations in the product will render this warranty void.

This warranty shall apply provided that the accompanying forms consisting of the declaration of transfer and the owner's statement that the instruction book has been read and understood, are returned to the manufacturer within fourteen (14) days of the date of purchase.

Any claims under this warranty must be communicated to the manufacturer promptly and no later than fourteen (14) days from the date of the failure or defect. The manufacturer should present his comments on the claim within forty-five (45) days after reception of the claim.

### **Liability for damage**

If the directions in the instruction book regarding operation and safety have not been followed, IGLAND AS shall not be liable for damage caused by the machine. The machine must not be operated until the instruction book has been carefully read and understood.

The liability of IGLAND AS for damage applies only on the condition that the accompanying forms consisting of the declaration of transfer and the owner's statement that the instruction book has been read and understood, are returned to the manufacturer within fourteen (14) days of the date of purchase.

IGLAND AS  
Roresanden 109  
N-4885 GRIMSTAD  
Norway

Phone +47 37 25 62 00  
Fax +47 37 25 62 01  
E-mail [corporate@igland-as.com](mailto:corporate@igland-as.com)  
[www.igland-as.com](http://www.igland-as.com)

## **(D) Garantiebedingungen**

---

Auf das in der beiliegenden Übergabeerklärung genannte Produkt wird eine Garantie von zwölf (12) Monaten ab Kaufdatum gegeben.

Die Garantie umfaßt Fehler an Maschine oder Ausstattung, die auf fehlerhafter Rohstoffe, Konstruktionsfehler oder fehlerhafte Herstellung zurückzuführen sind. Im Garantiefall tauscht IGLAND AS das defekte Maschinen- oder Ausstattungsteil ohne Kosten für den Käufer gegen ein neues oder repariertes Teil aus. Als Garantie für ein solches Teil gilt die verbleibende Garantiezeit des ursprünglichen Teils.

Die Garantie gilt nicht für Fehler oder Schäden, die durch normale Abnutzung, mangelnde Pflege oder unsachgemäße Behandlung, falsche Montage oder fehlerhafte Wartung verursacht wurden. Der Hersteller übernimmt keine Haftung für Folgen oder wirtschaftliche Einbußen, die durch Defekte am Produkt entstehen.

Die Garantie erlischt, wenn das Produkt von anderen als dem Hersteller oder autorisierten, vom Hersteller empfohlenen Service-Werkstätten gehandhabt wird. Das gleiche gilt für den Fall, daß an der Ausstattung etwas geändert wurde.

Die Garantie gilt unter der Voraussetzung, daß die beiliegenden Vordrucke, d.h. die Übergabeerklärung und die Erklärung des Besitzers/Eigentümers, daß die Betriebsanleitung gelesen und der Inhalt verstanden wurde, innerhalb von vierzehn (14) Tagen nach Kaufdatum an den Hersteller zurückgeschickt werden.

Ein Garantieanspruch muß dem Hersteller unverzüglich mitgeteilt werden, und zwar spätestens vierzehn (14) Tage nach Auftreten des Fehlers. Der Hersteller legt seine Anmerkungen zur Inanspruchnahme der Gewährleistung spätestens fünfundvierzig (45) Tage nach Empfang der Klage vor.

### **Haftung für Schäden**

Falls die in der Betriebsanleitung enthaltenen Bestimmungen über Betrieb und Sicherheit nicht beachtet wurden, übernimmt IGLAND AS keine Haftung für Schäden, die von der Maschine verursacht wurden. Die Maschine darf erst benutzt werden, wenn die Betriebsanleitung sorgfältig gelesen und der Inhalt verstanden wurde.

Eine Haftung der IGLAND AS für Schäden gilt nur unter der Voraussetzung, daß die beiliegenden Vordrucke, d.h. die Übergabeerklärung und die Erklärung des Besitzers/Eigentümers, daß die Betriebsanleitung gelesen und der Inhalt verstanden wurde, innerhalb von vierzehn (14) Tagen nach Kaufdatum an den Hersteller zurückgeschickt werden.

IGLAND AS  
Rosesanden 109  
N-4885 Grimstad  
Norwegen

Tel. +47-37 25 62 00  
Fax +47-37 25 62 01  
E-mail: [corporate@igland-as.com](mailto:corporate@igland-as.com)  
[www.igland-as.com](http://www.igland-as.com)

## **(F) Garantie**

---

Le produit indiqué sur le certificat d'acquisition ci-joint donne douze (12) mois de garantie à compter du jour de l'achat.

La garantie couvre la machine et le matériel optionnel en cas d'anomalies dues à des matières premières défectueuses, des vices de conception ou de fabrication. La société IGLAND AS remplacera, sans coût pour l'acheteur, la pièce de la machine ou l'article à option défectueux par une nouvelle pièce, ou bien procédera à leur réparation. La garantie restant à courir pour les pièces concernées sera valable pour les pièces remplacées ou réparées.

La garantie ne couvre pas les pannes et les dommages consécutifs à l'usure normale du matériel, ni à un mauvais entretien, une utilisation inappropriée, un défaut de montage ou de maintenance. Le fabricant ne sera pas tenu responsable des dommages ou des pertes économiques consécutives au fait que l'appareil n'est pas en état de fonctionnement.

Les réparations effectuées par un tiers autre que le fabricant ou un atelier par lui agréé ne sont pas couvertes par la présente garantie. De même, toute transformation apportée au matériel par un tiers annule la garantie.

La garantie est valable à condition que les documents ci-joints, à savoir le certificat d'acquisition et le formulaire par lequel l'opérateur et/ou le propriétaire du matériel atteste(nt) que le manuel d'utilisation a bien été lu et compris, doivent être retournés au fabricant dans les quatorze (14) jours suivant la date de l'achat.

Toute réclamation effectuée sur la base de cette garantie devra être présentée au fabricant au plus vite, et quatorze (14) jours au plus tard suivant la date à laquelle la panne se sera produite, ou à laquelle l'anomalie aura été constatée. Le fabricant devra présenter ses commentaires sur la demande de garantie dans les quarante-cinq (45) jours suivant sa réception.

### **Responsabilité pour dommages matériels**

Si les dispositions du manuel d'utilisation concernant les conditions de fonctionnement et d'utilisation du matériel ne sont pas respectées, la société IGLAND AS ne peut être tenue responsable des dommages matériels dont l'utilisation de la machine aura pu être la cause. Il est instamment recommandé de ne pas faire usage de la machine avant que le manuel d'utilisation n'ait été consciencieusement lu et parfaitement compris.

La société IGLAND AS ne peut être tenue responsable de dommages qu'à condition que les documents ci-joints, à savoir le certificat d'acquisition et le formulaire par lequel l'opérateur et/ou le propriétaire du matériel atteste(nt) que le manuel d'utilisation a bien été lu et compris, doivent être retournés au fabricant dans les quatorze (14) jours suivant la date de l'achat.

IGLAND AS  
Roresanden 109,  
N-4885 Grimstad  
NORVÈGE

Téléphone : +47 37 25 62 00  
Télécopieur : +47 37 25 62 01  
E-mail: [corporate@igland-as.com](mailto:corporate@igland-as.com)  
[www.igland-as.com](http://www.igland-as.com)

· Eierens instruksjonshefte  
Betriebsanleitung

Owner's Manual  
Manuel d'utilisation

# IGLAND 2501 / 3501 / 4501



*(N) For gyldig garanti må OVERTAKELSESSKJEMA returneres innen 14 dager*

*(US/Can) For the guarantee to be valid the DECLARATION OF TRANSFER must be returned within 14 days*

*(D) Die Garantie ist nur gültig, wenn die beigegefügte ÜBERGABEERKLÄRUNG ausgefüllt und innerhalb von 14 Tagen eingeschickt wird*

*(F) Pour que la garantie soit valable, le CERTIFICAT D'ACQUISITION doit être renvoyé dans les quatorze (14) jours*

Produced by:  
IGLAND AS, Roresanden 109, N-4885  
Grimstad, Norway. <http://www.igland-as.com>

E-mail: [corporate@igland-as.com](mailto:corporate@igland-as.com)

Approved 	Revised: 14.04.11
	Issued: a.i.b. 21.03.01
	P/N: 390057

Autocad: 450-01a





**IGLAND**